

Service manual

RADIO 22RH580

00/15/16/33/43

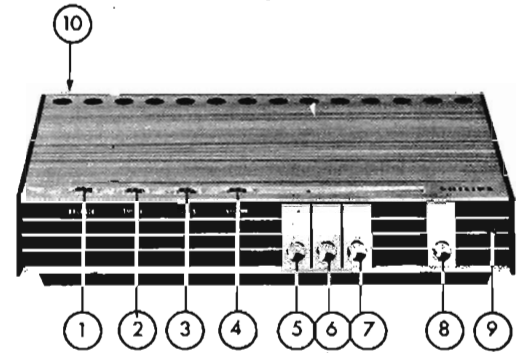

332x73x210 mm

TRA 3722

PHILIPS



<p>①</p> <p>Balance control Balansregelaar Equilibreur Symmetrieeinsteller Reg. de equilibrio Bilanciamento Balanskontroll Balancekontroll Balansekontroll Tasaussäädin</p> <p>R421/422</p>	<p>④</p> <p>Volume control Volumeregelaar Commande de volume Lautstärkeinsteller Control de volumen Controllo volume Volymkontroll Volumenkontroll Volumkontroll Voimakkuussäädin</p>	<p>R415/416</p> <p>⑧</p> <p>On/off switch Aan/uitschakelaar Comm. marche/arrêt Ein/Aus-Schalter Interruptor de red Interruttore di rete Till/från omkopplare Afbryder På/Av vender On/ei kytkin</p> <p>SK-H</p>
<p>②</p> <p>Treble control Hogetonenregelaar Commande des aiguës Hochtoneinsteller Reg. de tonos agudos Acufi Diskantkontroll Diskantkontroll Diskantkontroll Koskeidensäädin</p> <p>R419/420</p>	<p>⑤</p> <p>PU switch PU schakelaar Comm. PU TA-Schalter Comm. tocadiscos Comm. giradischi Gramm. omkopplare Omskifter PU PU vender Äänirasia kytkin</p>	<p>SK-D</p> <p>⑨</p> <p>On/off indicator Aan/uitindikator Indicateur marche/arrêt Ein/Aus-Indikator Indicador de red Indicatore di rete Nät-indikator Kontrolllys Nettindikator Merkkivalo</p> <p>LA473</p>
<p>③</p> <p>Bass control Lagetonenregelaar Commande des basses Tiefenregler Reg. de tonos graves Bassi Baskontroll Baskontroll Basskontroll Mataliensäädin</p> <p>R417/418</p>	<p>⑥</p> <p>Recorder switch Magnetofon-schakelaar Comm. magnétophone TB-Schalter Comm. de magnetófono Comm. registratore Bandspelar-omkopplare Båndoptager-omskifter Båndoptaker-vender Nauhuri kytkin</p>	<p>SK-B</p> <p>⑩</p> <p>Mono/stereo switch Mono/stereoschakelaar Comm. mono/stéreo Mono/Stereo-Schalter Comm. mono/estéreo Comm. mono/stereo Mono/stereo omkopplare Mono/stereo-omskifter Mono/stereo-vender Mono/stereo kytkin</p> <p>SK-G</p>
	<p>⑦</p> <p>Tuner switch Tunerschakelaar Comm. d'accord Abstimmshalter Comm. de sintonizador Comm. di sintonia Tuner-omkopplare Afstemming omskifter Tuner-vender Virittin kytkin</p>	<p>SK-A</p>

Index: CS23790-CS23795

SERVICE

CS23790

Subject to modification

4822 725 10426

Printed in the Netherlands

C	601.602.	608.	603.	628.	638.	627.	631.	629.	637.	C																											
C	633.	604.635.	636.	606.	609.610.634.	618.	605.	615.	614.607.613.	619.	611.	620.612.	630.632.	617.	618.	624.	626.	625.	623.	621.	629.	637.															
R	537.538.	501.502.	515.516.	518.	517.	509.	424.	548.	503.	550.554.	555.544.552.546.	542.511.540.	564.	541.528.543.539.	530.529.423.532.545.536.	547.	549.	553.551.	555.	559.	557.	563.	593.	527.	526.	525.	521.522.526.	513.	514.499.420.	560.	588.	534.	532.	531.	553.	535.527.	R

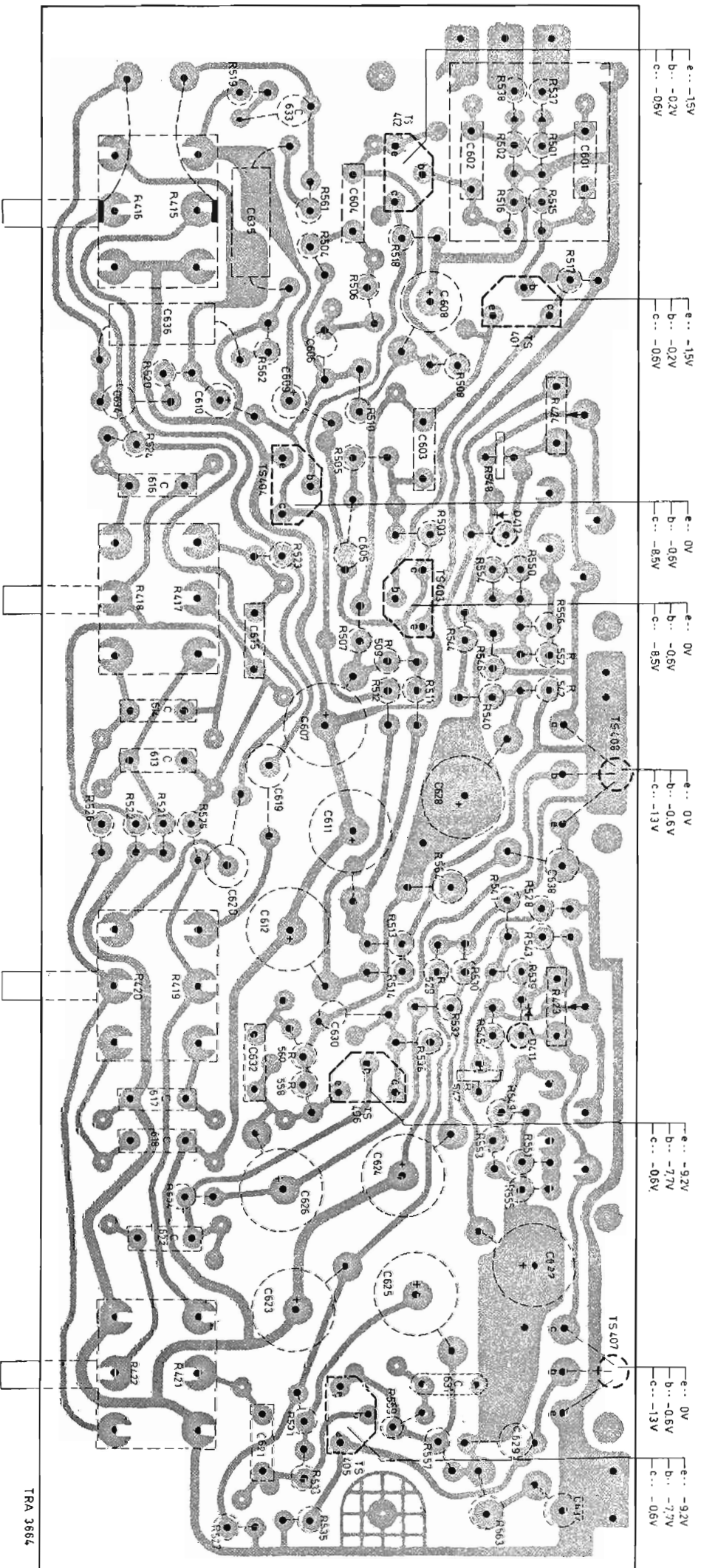



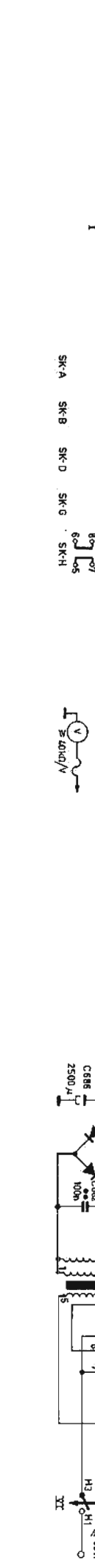
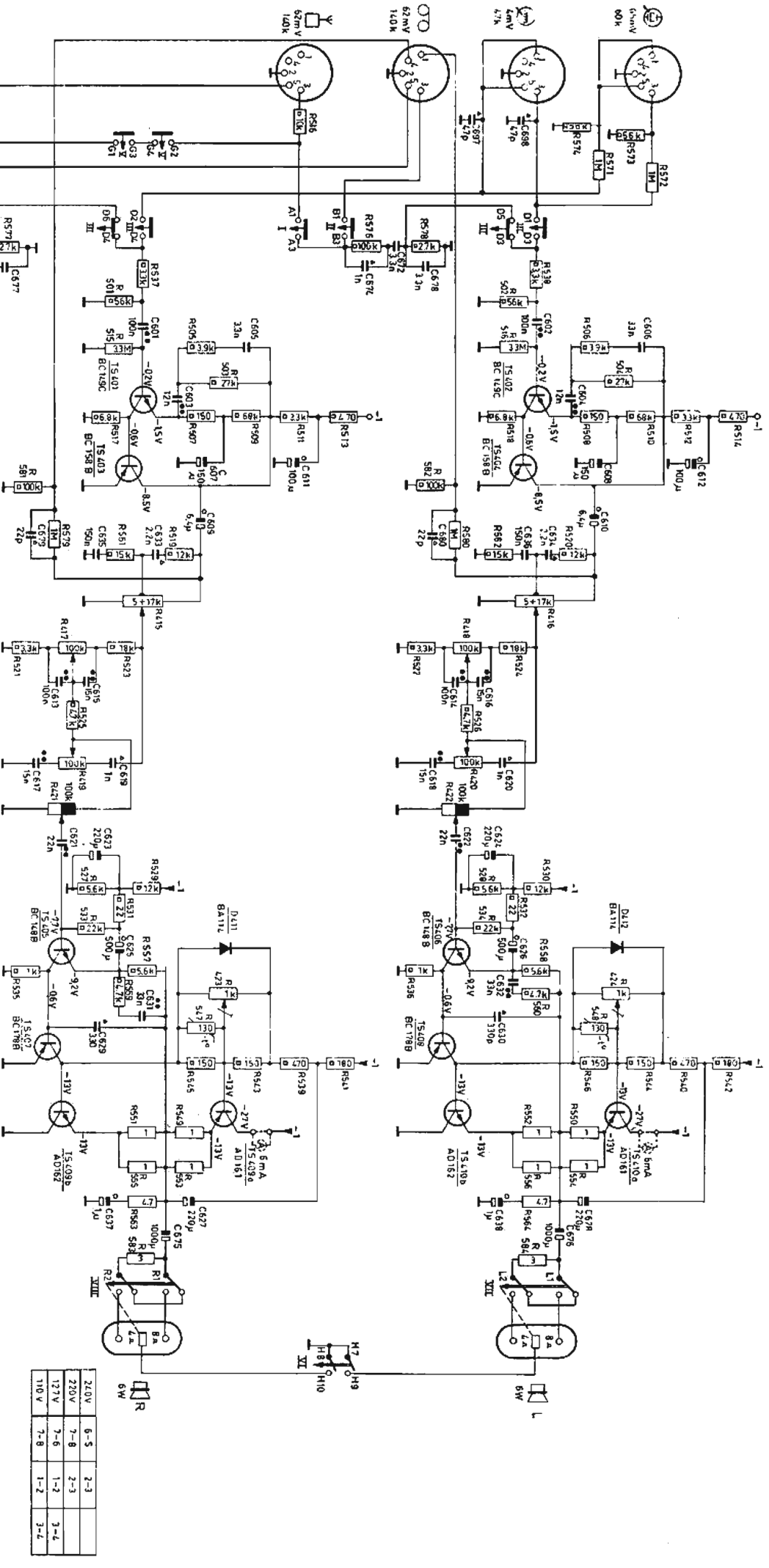

C	698	678,678,671	602	606	604	608	612	608,610,600,634,636	616	614	620	618	624	624	626	624	628	628	630	686	682,627	637,675	681,628	638,676							
C	697	671,677,673	601	605	603	607	611	607,609,679,633,635	619	613	619	617	627	623	630	628	632	634	636	685	682,627	637,675	681,628	638,676							
R	516,572	572	576,578	538	502	516	506	504,518,508,510,522,514,582	590	520	582	416	418,526	522	528	420	422	530	528	532	534	536	538,540,542,548,550,546,544,542,540	550,552,554,556	558	584					
R	516,572	571	575,577	537	501	516	506	503,517,507,509,511,513	581	578	519	561	475	478,522	527	525	479	471	529	527	531	533	535	537,423	527,559	545,543	547,519	548,551	553,555	563	583

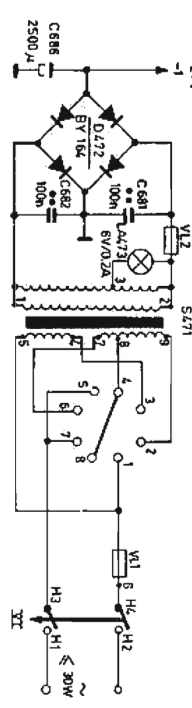
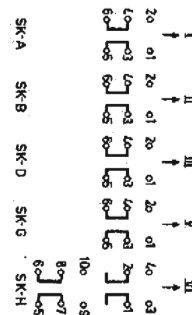

220V	6-5	2-3
220V	7-8	2-3
127V	7-6	1-2
177V	7-6	1-2
110V	7-6	1-2

S471	2-3	3-1
V	6.3	21



	Carbon resistor E24 series	0.125 W	5%	I =	Tuner
	Ceramic capacitor "Pin-up"	500 V		II =	Tape
	Foil-foil polyester capacitor			III =	PU
	Miniature electrolytic capacitor			V =	Mono
				VI =	On
				VII =	Loudspeaker left
				VIII =	Loudspeaker right

Immediately after switching on the set, adjust the collector current of TS409a and TS410a to 6 mA d. c. with the aid of R423 and R424. After adjustment, these currents may decrease to 3 mA.

Onmiddellijk na het inschakelen van het apparaat, m. b. v. R423 en R424 de collectorstromen van TS409a respectievelijk TS410a instellen op 6 mA. Deze collectorstromen kunnen na instelling teruglopen tot 3 mA.

Immédiatement après la mise en service de l'appareil, au moyen de R423 et R424 régler les courants collecteurs de TS409 resp. TS410a sur 6 mA. Après réglage les courants collecteurs peuvent descendre jusqu'à 3 mA.

Direkt nach Einschalten des Gerätes die Kollektorströme von TS409a bzw. TS410a mit R423 und R424 auf 6 mA einstellen. Die Kollektorströme können nach Einstellung bis zu 3 mA verringern.

Inmediatamente después de poner en marcha el aparato, ajustar con R423 y R424 las corrientes de colector de TS409a y TS410a a 6 mA. Después del ajuste, estas corrientes de colector pueden disminuir hasta 3 mA.

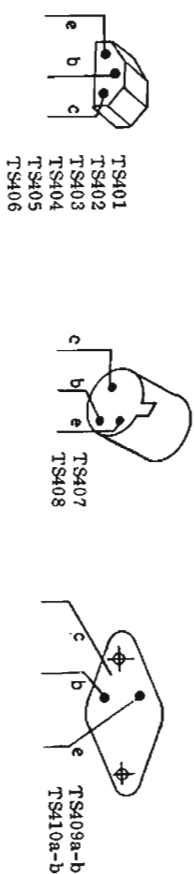

Immediatamente dopo la messa in marcia dell'apparecchio, con R423 e R424, regolare le correnti del collettore di TS409a e TS410a su di 6 mA. Dopo regolazione le correnti del collettore possono diminuire fino a 3 mA.

Omedelbart efter att mottagaren till slagits, justeras kollektorströmmen för TS409a och TS410a till 6 mA med R423 resp. R424. Efter justering kan dessa strömmar minska till 3 mA.

Straks apparatet er tændt, justeres kollektorstrømmen i TS409a og TS410a til 6 mA, henholdsvis med R423 og R424. Efter justering skal disse strømme falde til 3 mA.

Straks apparatet er slått på, justeres kollektorstrømmen til TS409a og TS410a til 6 mA med henholdsvis R423 og R424. Etter justering bør disse strømmene minske til 3 mA.

Väljdrömsksti laitteen päällekytkemisen jälkeen säädettään TS423 kollektorvirrta R409a; Ila ja vastaavasti TS410a kollektorvirrta R424: Ili 6 mA: iin. Säädön jälkeen virrat vorvat laskea 3 mA:n.

1	427	428	429	430	431	432	433	434	435	436	437	438	439	440	441	442	443	444	445	446	447	448	449	450	451	452	453	454	455	456	457	458	459	460	461	462	463	464	465	466	467	468	469	470	471	472	473	474	475	476	477	478	479	480	481	482	483	484	485	486	487	488	489	490	491	492	493	494	495	496	497	498	499	500	501	502	503	504	505	506	507	508	509	510	511	512	513	514	515	516	517	518	519	520	521	522	523	524	525	526	527	528	529	530	531	532	533	534	535	536	537	538	539	540	541	542	543	544	545	546	547	548	549	550	551	552	553	554	555	556	557	558	559	560	561	562	563	564	565	566	567	568	569	570	571	572	573	574	575	576	577	578	579	580	581	582	583	584	585	586	587	588	589	590	591	592	593	594	595	596	597	598	599	600	601	602	603	604	605	606	607	608	609	610	611	612	613	614	615	616	617	618	619	620	621	622	623	624	625	626	627	628	629	630	631	632	633	634	635	636	637	638	639	640	641	642	643	644	645	646	647	648	649	650	651	652	653	654	655	656	657	658	659	660	661	662	663	664	665	666	667	668	669	670	671	672	673	674	675	676	677	678	679	680	681	682	683	684	685	686	687	688	689	690	691	692	693	694	695	696	697	698	699	700	701	702	703	704	705	706	707	708	709	710	711	712	713	714	715	716	717	718	719	720	721	722	723	724	725	726	727	728	729	730	731	732	733	734	735	736	737	738	739	740	741	742	743	744	745	746	747	748	749	750	751	752	753	754	755	756	757	758	759	760	761	762	763	764	765	766	767	768	769	770	771	772	773	774	775	776	777	778	779	780	781	782	783	784	785	786	787	788	789	790	791	792	793	794	795	796	797	798	799	800
---	-----	-----	-----	-----	-----	-----	-----	-----	-----	-----	-----	-----	-----	-----	-----	-----	-----	-----	-----	-----	-----	-----	-----	-----	-----	-----	-----	-----	-----	-----	-----	-----	-----	-----	-----	-----	-----	-----	-----	-----	-----	-----	-----	-----	-----	-----	-----	-----	-----	-----	-----	-----	-----	-----	-----	-----	-----	-----	-----	-----	-----	-----	-----	-----	-----	-----	-----	-----	-----	-----	-----	-----	-----	-----	-----	-----	-----	-----	-----	-----	-----	-----	-----	-----	-----	-----	-----	-----	-----	-----	-----	-----	-----	-----	-----	-----	-----	-----	-----	-----	-----	-----	-----	-----	-----	-----	-----	-----	-----	-----	-----	-----	-----	-----	-----	-----	-----	-----	-----	-----	-----	-----	-----	-----	-----	-----	-----	-----	-----	-----	-----	-----	-----	-----	-----	-----	-----	-----	-----	-----	-----	-----	-----	-----	-----	-----	-----	-----	-----	-----	-----	-----	-----	-----	-----	-----	-----	-----	-----	-----	-----	-----	-----	-----	-----	-----	-----	-----	-----	-----	-----	-----	-----	-----	-----	-----	-----	-----	-----	-----	-----	-----	-----	-----	-----	-----	-----	-----	-----	-----	-----	-----	-----	-----	-----	-----	-----	-----	-----	-----	-----	-----	-----	-----	-----	-----	-----	-----	-----	-----	-----	-----	-----	-----	-----	-----	-----	-----	-----	-----	-----	-----	-----	-----	-----	-----	-----	-----	-----	-----	-----	-----	-----	-----	-----	-----	-----	-----	-----	-----	-----	-----	-----	-----	-----	-----	-----	-----	-----	-----	-----	-----	-----	-----	-----	-----	-----	-----	-----	-----	-----	-----	-----	-----	-----	-----	-----	-----	-----	-----	-----	-----	-----	-----	-----	-----	-----	-----	-----	-----	-----	-----	-----	-----	-----	-----	-----	-----	-----	-----	-----	-----	-----	-----	-----	-----	-----	-----	-----	-----	-----	-----	-----	-----	-----	-----	-----	-----	-----	-----	-----	-----	-----	-----	-----	-----	-----	-----	-----	-----	-----	-----	-----	-----	-----	-----	-----	-----	-----	-----	-----	-----	-----	-----	-----	-----	-----	-----	-----	-----	-----	-----	-----	-----	-----	-----	-----	-----	-----	-----	-----	-----	-----	-----	-----	-----	-----	-----	-----	-----	-----	-----	-----	-----	-----	-----	-----	-----	-----	-----	-----	-----	-----	-----

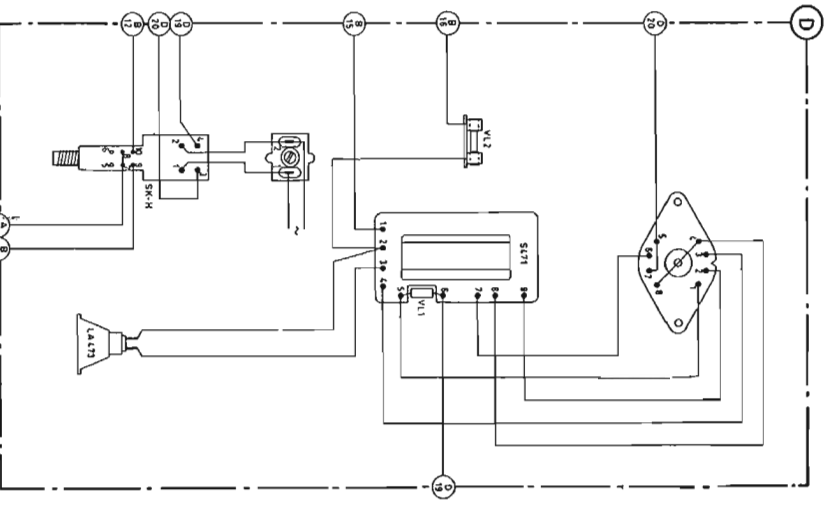
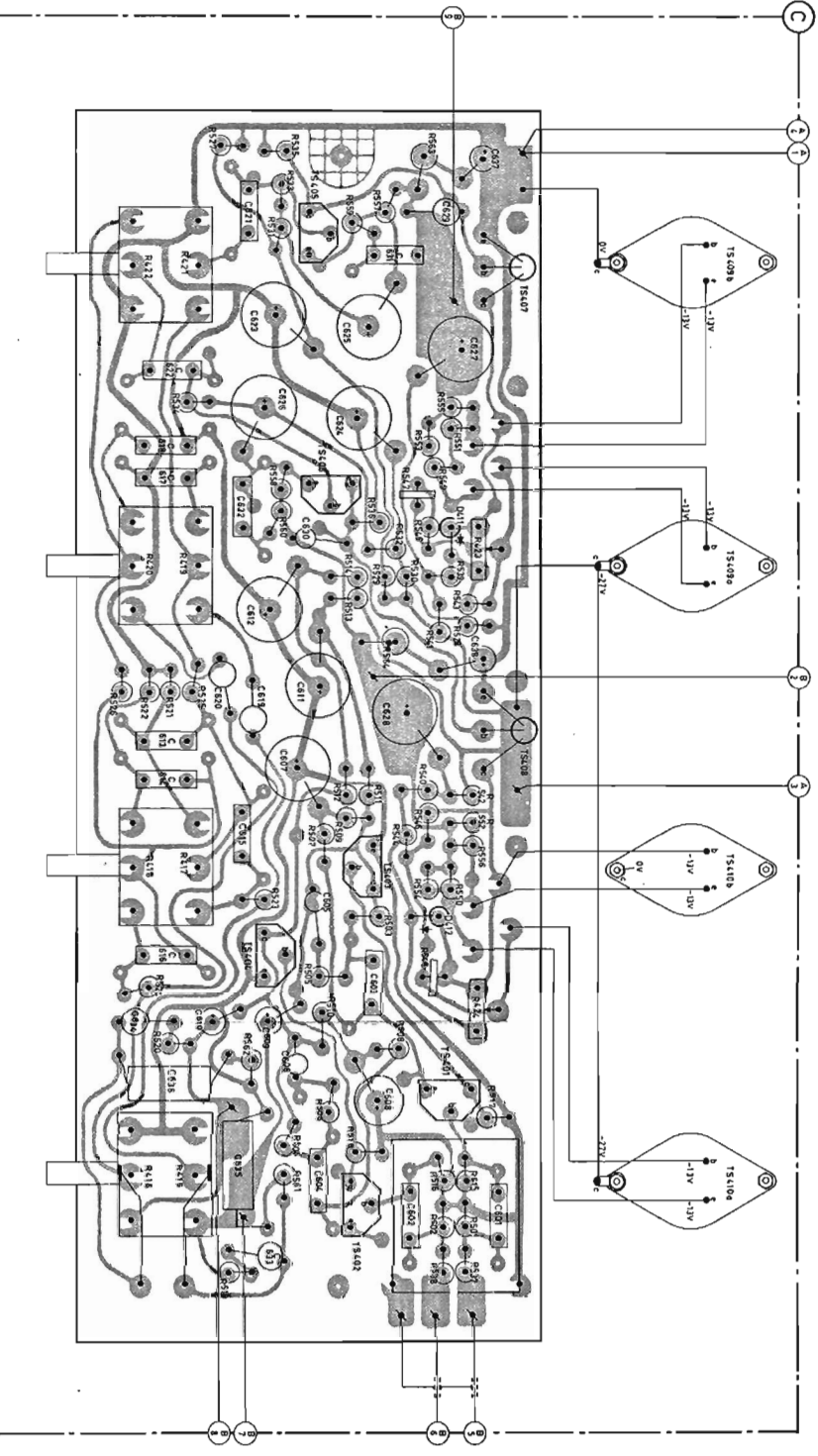
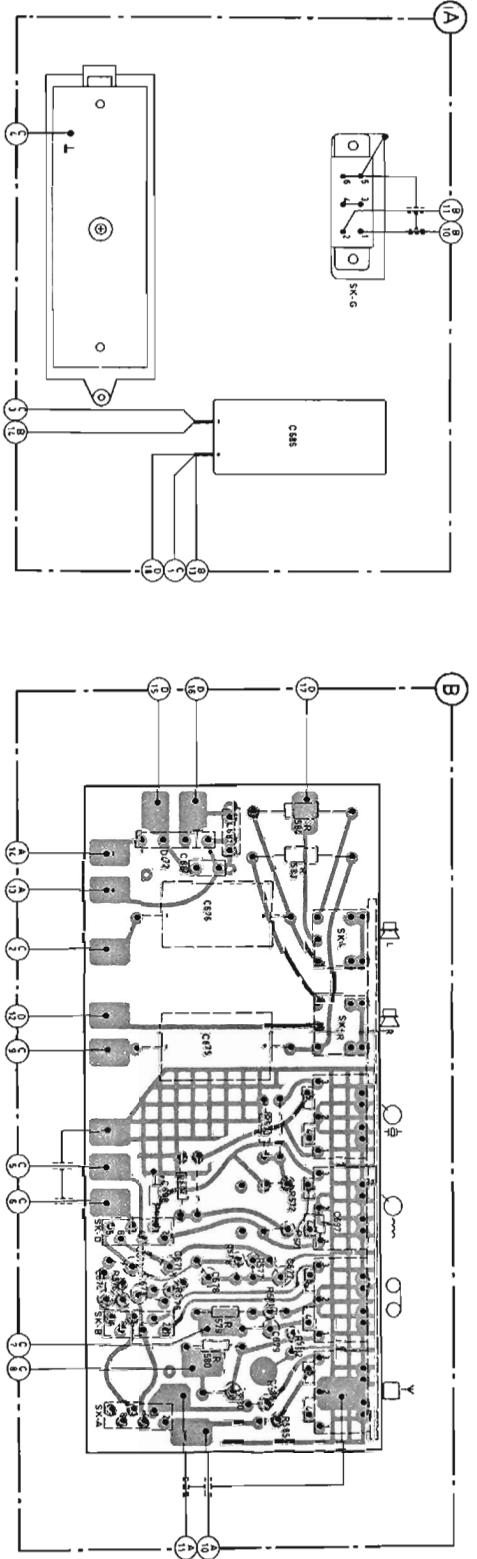

NOTAZIONE:
 (1) (2) (3) (4) (5) (6) (7) (8) (9) (10) (11) (12) (13) (14) (15) (16) (17) (18) (19) (20) (21) (22) (23) (24) (25) (26) (27) (28) (29) (30) (31) (32) (33) (34) (35) (36) (37) (38) (39) (40) (41) (42) (43) (44) (45) (46) (47) (48) (49) (50) (51) (52) (53) (54) (55) (56) (57) (58) (59) (60) (61) (62) (63) (64) (65) (66) (67) (68) (69) (70) (71) (72) (73) (74) (75) (76) (77) (78) (79) (80) (81) (82) (83) (84) (85) (86) (87) (88) (89) (90) (91) (92) (93) (94) (95) (96) (97) (98) (99) (100)

Cabinet /...P (palls.)	4822 425 30125
Cabinet /...T (teak)	4822 425 30127
Cabinet /...Z (walnut)	4822 425 30126
Foot	4822 462 70646
Cover /...P (compl)	4822 426 40007
Cover /...T (compl)	4822 426 40006
Cover /...Z (compl)	4822 426 40005
Ornamental strip (lower)	4822 460 10243
Ornamental strip (cover)	4822 454 10185
Fuse holder	4822 256 30117
Knob	4822 413 40462
Push-button	4822 410 20987
Push-button rod	4822 404 20112
Slide switch (complete)	4822 277 20136
Switch mono-stereo	4822 277 20135
Mains switch + coupling piece	4822 276 20117
Stop device for push-button unit	4822 404 20113
Socket, loudspeaker	4822 267 30198
Plug, loudspeaker	4822 264 30041
Socket (5 poles)	4822 267 40133
Plug (5 poles)	4822 264 40023
Gear wheel	4822 522 30951
Fixing bracket for transformer (plastic)	4822 401 10512
Bracket electrolytic capacitor (plastic)	4822 401 10514
Cover in bottom plate	4822 426 60026
Cap for indic. lamp	4822 462 70647
Lamp holder	4822 255 20068
Set of insulation material output transistor	4822 466 90522
Lens	4822 381 10058
Insulation piece for cooling plate	4822 466 90608

Kast /...P (palls.)	4822 425 30125
Kast /...T (teak)	4822 425 30127
Kast /...Z (noten)	4822 425 30126
Voet	4822 462 70646
Deksel (compl.) /...P	4822 426 40007
Deksel (compl.) /...T	4822 426 40006
Deksel (compl.) /...Z	4822 426 40005
Sierstrip (onder)	4822 460 10243
Sierstrip (deksel)	4822 454 10185
Smelveilighheidsouder	4822 256 30117
Knop	4822 413 40462
Drukkoets	4822 410 20987
Drukkoetsstang	4822 404 20112
Schuifschakelaar (compleet)	4822 277 20136
Schakelaar mono-stereo	4822 277 20135
Nettschakelaar en koppelstuk voor toets	4822 276 20117
Arreleerplaat drukkoets-eenheid	4822 404 20113
Luidsprekeraansluiting	4822 267 30198
Steker luidspreker	4822 264 30041
Aansluiting (5-poling)	4822 267 40133
Steker (5-poling)	4822 264 40023
Tandwiel	4822 522 30951
Bengel voor bev. transformator (plastic)	4822 401 10512
Beugel elco (plastic)	4822 401 10514
Lulk in bodem	4822 426 60026
Kap voor indik. lamp	4822 462 70647
Lampouder	4822 255 20068
Isolatiemat. eindtransistor	4822 466 90522
Lens	4822 381 10058
Isolatieblokje voor koelplaat	4822 466 90608

Coffret /...P (palls.)	4822 425 30125
Coffret /...T (teck)	4822 425 30127
Coffret /...Z (noix)	4822 425 30126
Pied	4822 462 70646
Couvercle (complet) /...P	4822 426 40007
Couvercle (complet) /...T	4822 426 40006
Couvercle (complet) /...Z	4822 426 40005
Enjoliveur (inférieur)	4822 460 10243
Enjoliveur (supérieur)	4822 454 10185
Porte-fusible	4822 256 30117
Bouton	4822 413 40462
Touche	4822 410 20987
Tige à touche	4822 404 20112
Commuteur à tiroir (complet)	4822 277 20136
Commuteur mono-stereo	4822 277 20135
Interrupteur secteur et accouplement pour touche	4822 276 20117
Plaque d'arrêt pour bloc de touches	4822 404 20113
Prise Haut-parleur	4822 267 30198
Fiche haut-parleur	4822 264 30041
Prise (5 pôles)	4822 267 40133
Fiche (5 pôles)	4822 264 40023
Roue dentée	4822 522 30951
Ertier fix. (plastique) transfo.	4822 401 10512
Ertier (plastique) condensateur électrolytique	4822 401 10514
Couvercle dans le fond	4822 426 60026
Capuchon sur ampoule ind	4822 462 70647
Support de lampe	4822 255 20068
Matière isolante pour transistor de sortie	4822 466 90522
Lentille	4822 381 10058
Bloc isolant pour plaque de refroidis	4822 466 90608

Gehkuse /...P (Palls.)	4822 425 30125
Gehkuse /...T (Teak)	4822 425 30127
Gehkuse /...Z (Nussbaum)	4822 425 30126
Fuss	4822 462 70646
Deckel (komplett) /...P	4822 426 40007
Deckel (komplett) /...T	4822 426 40006
Deckel (komplett) /...Z	4822 426 40005
Zierleiste (unten)	4822 460 10243
Zierleiste (Deckel)	4822 454 10185
Schmelzsicherungshalter	4822 256 30117
Knopf	4822 413 40462
Druckkaste	4822 410 20987
Druckkastenstange	4822 404 20112
Schiebeschalter (komplett)	4822 277 20136
Mono/Stereo-Schalter	4822 277 20135
Netzschalter und Kupplungsstück für Taste	4822 276 20117
Arreterplatte für Druck-tasteneinheit	4822 404 20113
Lautsprecheranschluss	4822 267 30198
Stecher Lautsprecher	4822 264 30041
Anschluss (5polig)	4822 267 40133
Stecher (5polig)	4822 264 40023
Zahnrad	4822 522 30951
Befestigungsbügel für Transformator (Kunststoff)	4822 401 10512
Bügel für Elektrolytkondensator (Kunststoff)	4822 401 10514
Abdeckkappe in Boden	4822 426 60026
Kappe für Anzeigelampe	4822 462 70647
Lampfassung	4822 255 20068
Isoliermaterial	4822 466 90522
Linse	4822 381 10058
Isolierblock für Kühlplatte	4822 466 90608

Caja /...P (palls.)	4822 425 30125
Caja /...T (teca)	4822 425 30127
Caja /...Z (nogral)	4822 425 30126
Pata	4822 462 70646
Tapa (completo) /...P	4822 426 40007
Tapa (completo) /...T	4822 426 40006
Tapa (completo) /...Z	4822 426 40005
Tira decorativa inferior	4822 460 10243
Tira decorativa superior	4822 454 10185
Portafusibles	4822 256 30117
Botón	4822 413 40462
Tecla	4822 410 20987
Barra de tecla	4822 404 20112
Commutador deslizante (completo)	4822 277 20136
Commutador mono-estereo	4822 277 20135
Interruptor de red + pieza de acoplo	4822 276 20117
Placa de detención unidad de teclas	4822 404 20113
Enchufe altavoz	4822 267 30198
Clavija altavoz	4822 264 30041
Enchufe (5 polos)	4822 267 40133
Clavija (5 polos)	4822 264 40023
Rueda dentada	4822 522 30951
Abrazadera de fijación para transformador (plástico)	4822 401 10512
Abrazadera para cond. electr.	4822 401 10514
Cubierta	4822 426 60026
Caperuza para lámpara indicadora	4822 462 70647
Portalámparas	4822 255 20068
Material aislador para transistor de salida	4822 466 90522
Lente	4822 381 10058
Bloque aislador para placa refrigeradora	4822 466 90608

I

Mobile /... P (pallis.)	4822 425 30125
Mobile /... T (teak)	4822 425 30127
Mobile /... Z (noce)	4822 425 30126
Piedino	4822 462 70646
Coperchio (completò) /... P	4822 426 40006
Coperchio (completò) /... T	4822 426 40007
Coperchio (completò) /... Z	4822 426 40005
Striscia decorativa (inf.)	4822 460 10243
Striscia decorativa (sup.)	4822 454 10185
Portafusibile	4822 256 30117
Manopolas	4822 413 40462
Taste	4822 410 20967
Asta di tasto	4822 404 20112
Commutatore a siltta (compl.)	4822 277 20136
Commutatore mono/stereo	4822 277 20135
Interruttore di rete e accoppia- mento per tasto	4822 276 20117
Prendere fasiltere	4822 404 20113
Pres a A. P.	4822 267 30198
Spina A. P.	4822 264 30041
Pres a (5 poli)	4822 267 40133
Spina (5 poli)	4822 264 40023
Ruota dentata	4822 522 30951
Staffa fissaggio per trans- formatore (plast.)	4822 401 10512
Stappa per condensatore elettrolitico	4822 401 10514
Coperchiatto su piastra fondo	4822 426 60026
Capuccio de la lampada spia	4822 462 70647
Portalampada	4822 255 20068
Insatime completo del material isolanti per i transistori di uscita AD161/162	4822 466 90522
Veltrino	
Isolante per piastra di raffredd- dameto	4822 381 10058 4822 466 90608

S

Kåpa /... P (pallis.)	
Kåpa /... T (teak)	
Kåpa /... Z (valnøtt)	
Fot	
Låda (kompl.) /... P	
Låda (kompl.) /... T	
Låda (kompl.) /... Z	
Dekorlist (undrø)	
Dekorlist (låda)	
Sikringshållara	
Ratt	
Tangent	
Tangentarm	
Sildomkoplare (kompl.)	
Omkoplare mono/stereo	
Näströmbrytare (kompl.)	
Spårbusning tangentenhet	
Högalaruttag	
Kontakplugg högalar	
Uttag (5 polig)	
Kontakplugg (5 polig)	
Växelhjul	
Södd för tråto (plast.)	
Södd för el. kond. (plast.)	
Kåpa i bottemplatta	
Socket för ind. lampe	
Lampållare	
Isolationsmaterial AD161/162 (sats)	

DK

Kabinett /... P (pallis.)	
Kabinett /... T (teak)	
Kabinett /... Z (valnøtt)	
Fot	
Dæksel (komplet) /... P	
Dæksel (komplet) /... T	
Dæksel (komplet) /... Z	
Pynteliste (understø)	
Pynteliste (dæksel)	
Sikringsholder	
Knap	
Trykknapp	
Trykknapp-slang	
Skydeomskifter (kompl.)	
Omskifter mono/stereo	
Netafbryder (komplet)	
Medbringer trykknappen	
Bøsning for højtalere	
Stik for højtalere	
Bøsning (5 poler)	
Stik (5 poler)	
Gearhjul	
Belæstingseskøjle for trans- former (plastik)	
Bøjle elco (plastik)	
Dæksel i bundplade	
Dæksel for indikatorlampe	
Lampeholder	
Isolation for AD161/162 (sæt)	

N

Kabinett /... P (pallis.)	
Kabinett /... T (teak)	
Kabinett /... Z (valnøtt)	
Fot	
Dæksel (kompl.) /... P	
Dæksel (kompl.) /... T	
Dæksel (kompl.) /... Z	
Pyntestripe (lavere)	
Pyntestripe (dæksel)	
Sikringsholder	
Knapp	
Trykknapp	
Trykknappstang	
Sledeventer (kompl.)	
Vender mono/stereo	
Netbryter (kompl.)	
Skinne for trykknappats	
Trykknappats	
Kontakt for højtalere	
Plug for højtalere	
Kontakt (5-poler)	
Plug (5-poler)	
Tannhjul	
Festebrækket for transforme- tor (plastikk)	
Brækket electrolytisk kap. (plastikk)	
Dæksel i bundplade	
Kappa for ind. lampe	
Lampeholder	
Isolationsmateriel for AD161/162 (sæt)	

SF

Laatikko /... P (pallis.)	
Laatikko /... T (teak)	
Laatikko /... Z (pähkinäpäh)	
Jalka	
Kansi (täyd) /... P	
Kansi (täyd) /... T	
Kansi (täyd) /... Z	
Koristelista (alempi)	
Koristelista (kans)	
Sulakepidin	
Nuppi	
Näppäin	
Näppäintanko	
Liukukytkin (täyd)	
Kytkin mono/stereo	
Verkkokytkin (täyd)	
Kosketusnäppäin, yksikkö	
Näppäin/ksikkö	
Kalutinpistukka	
Kalutinpistike	
Pistukka (5 nap.)	
Pistike (5 nap.)	
Hammastaras	
Muunnos kinnitin (muovia)	
Elektrolyttikondensattorin kinnitin (muovia)	
Pohjalevyn kansi	
Merkkilampun hatu	
Lampunpidin	
AD161/162, eristysainesarja	
Linsssi	
Eristyskappala på jäähdytyslevyä varten	

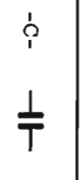

TS401, 402	BJ149C	4822 130 40216	R415, 416	5 kΩ+17 kΩ log.	4822 102 30121	C605, 606	3,3 nF	10 %	4822 121 50199
TS403, 404	BJ148B	4822 130 40477	R417, 418	100 kΩ	4822 102 30139	C607, 608	150 μF	4 V	4822 124 20391
TS405, 406	BJ148B	4822 130 40318	R419, 420	100 kΩ	4822 102 30139	C623, 624	220 μF	16 V	4822 124 20395
TS407, 408	BJ178B	4822 130 40348	R421, 422	100 kΩ	4822 102 30141	C627, 628	220 μF	16 V	4822 124 20395
TS409a, b	AD161/162	4822 130 40349	R423, 424	1 kΩ	4822 100 10021	C635, 636	150 μF	10 %	4822 121 40104
TS410a, b	AD161/162	4822 130 40349	R515, 516	3,3 MΩ	4822 111 30166	C671, 672	3,3 nF	10 %	4822 121 50199
D411, 412	BA114	4822 130 30189	R547, 548	130 Ω	4822 116 30016	C675, 676	1000 μF	10 %	4822 124 20419
D411, 412	BY164	4822 130 30414	R549, 550	1 Ω	4822 116 60005	C677, 678	3,3 nF	10 %	4822 121 50199
Various			R553, 554	1 Ω	4822 116 60005	C686	2500 μF	40 V	4822 124 70017
S471		4822 146 20394	R571, 572	1 MΩ	4822 110 61187				
LA473	6 V 0.2 A	4822 134 40202	R579, 580	1 MΩ	4822 110 61187				
VL2	2 A delayed	4822 253 30025	R583, 584	3 Ω	4822 113 60075				
VLI	of S471	4822 252 20001							